

PrimeMotion C

Radarsensor zum Öffnen von automatischen Türen

Originalbetriebsanleitung

Allgemeines

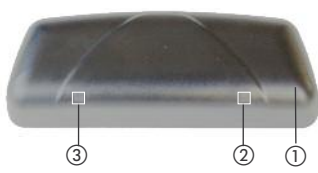

PrimeMotion C

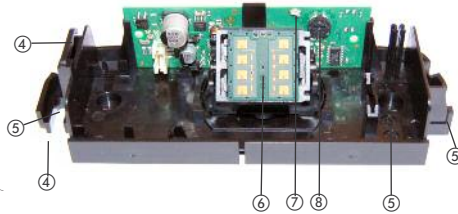
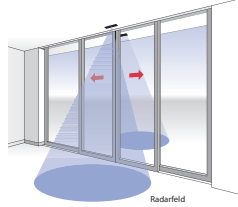

- ① Abdeckhaube
- ② Lichtfenster Sensoranzeige
- ③ keine Funktion
- ④ Kabeldurchführung
- ⑤ Befestigung
- ⑥ Radar-Modul
- ⑦ LED Radar: grün
- ⑧ Potentiometer

1 Sicherheitshinweise

Beachten Sie die nationalen und internationalen Vorschriften zur Türsicherheit. Montage und Inbetriebnahme des Sensors nur durch geschultes Fachpersonal. Eingriffe und Reparaturen am Gerät dürfen nur durch Bircher Reglomat durchgeführt werden.



Das Gerät darf nur an Schutzkleinspannungen (SELV) mit sicherer elektrischer Trennung betrieben werden. Betrachten Sie die Sicherheitsfunktionen Ihrer Applikation immer im Gesamten und niemals nur auf ein einzelnes Anlagenteil bezogen. Die Risikobeurteilung und die korrekte Installation des Sensors und der Türanlage fällt in den Verantwortungsbereich des Installateurs. Vermeiden Sie generell Berührungen mit elektronischen und optischen Bauteilen. Der Türantrieb und das Kämpferprofil müssen ordnungsgemäss geerdet werden.

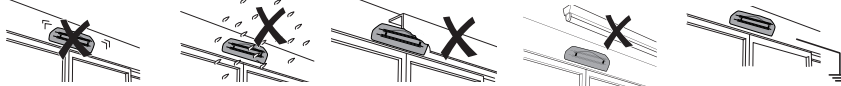

Inbetriebnahme

Empfohlener Ablauf der Inbetriebnahme: **I. Montage** **II. Anschliessen**

2 Montage

- I** 1. Abdeckhaube abnehmen 2. Kabel verlegen und anschliessen 3. Sensor montieren

Montage des Sensors

1. Bohrschablone positionieren
2. Löcher bohren, Bohrschablone entfernen
3. Kabel verlegen und Sensor montieren

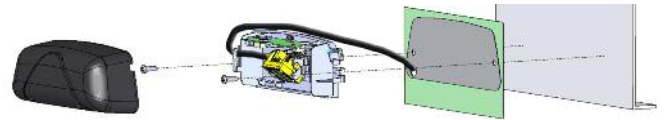

3 Elektrische Anschlüsse

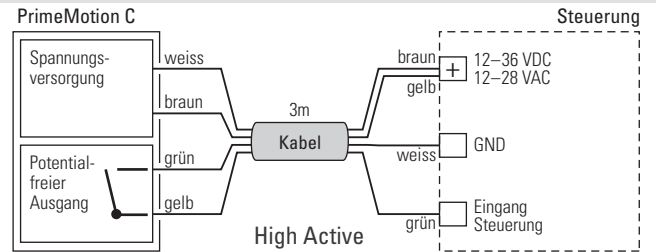
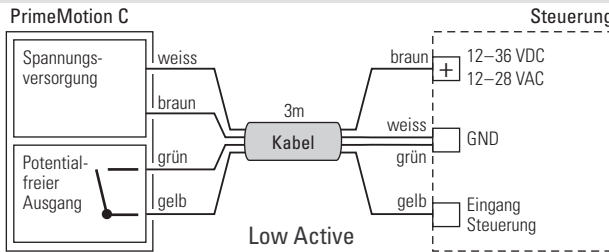

4 Mechanische Feinjustierung Radarfeld

Manuelle Einstellung des Neigungswinkels

0° ... +45° in 5° Schritten

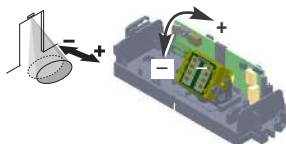

Manuelle Einstellung des Schwenkwinkels

- 20° ... +20° in 5° Schritten

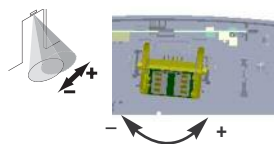

Breites Radarfeld



Neigungswinkel: 35°

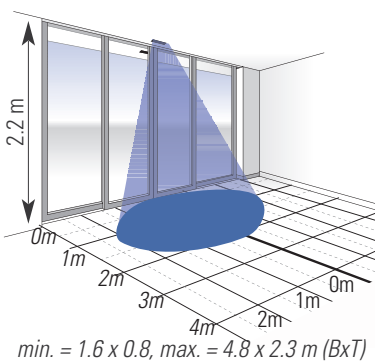

90° drehen

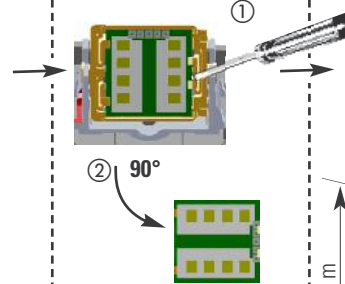

Schmales Radarfeld



Neigungswinkel: 35°

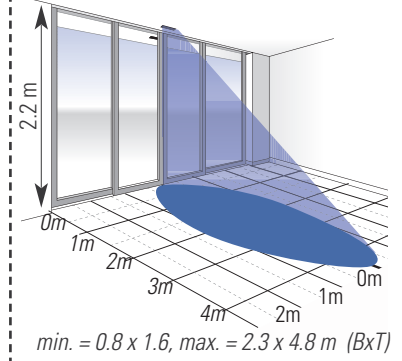

5 Manuelle Konfiguration Radarfeld mit Potentiometer

Potentiometer

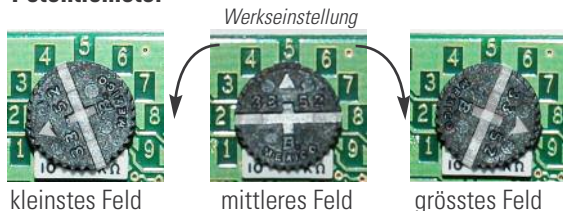

Radar Funktion		Beschreibung	
Feldgrösse			1 = kleinstes Radarfeld 2...8 = mittleres Radarfeld 9 = grösstes Radarfeld

6 Behebung von Störungen

grüne LED	aufretender Fehler	Behebung
leuchtet konstant	Radarauslösung bei Türschliessung	1. Winkel des Radars weiter von der Tür weg einstellen. 2. Feldgrösse des Radars anpassen.
	Fehlauslösung Radar ohne ersichtliche Fremdeinwirkung	1. Beleuchtungen (z.B. FL-Lampen) in unmittelbarer Nähe zum Sensor vermeiden. 2. Keine bewegl. Objekte (Pflanzen, Reklameschilder usw.) in der Nähe des Sensors. 3. Starke Vibrationen am Sensor vermeiden 4. Evtl. Beeinfl. durch einen zweiten Radarsensor in der Nähe (sehr unwahrscheinlich)

7 Technische Daten

Technologie	Radars 24.125 GHz
Montagehöhe	1.8 - 4 m
Betriebsspannung	12-36 VDC / 12-28 VAC
Betriebsstrom	max. 32 mA bei 24 VDC
Leistungsaufnahme	max. 1.3 W
Ausgang Radar	max. Kontaktspannung: 48 VAC / VDC max. Schaltstrom: 120 mA max. Schaltleistung: 550 mW
Schutzart	Geeignet für Einsatz nach IP54
Betriebstemperatur	-20° bis 60° C
Abmessungen	172 x 60 x 48 mm (LxBxT)
Gewicht	120 g
Kabellänge	3m

8 Konformitätserklärung, Identifizierung des Baujahres anhand der Seriennummer

8.1 EG-Konformitätserklärung

Hersteller: Bircher Reglomat AG, Wiesengasse 20, CH-8222 Beringen
 Es wurden folgende Richtlinien eingehalten: RoHS-Richtlinie 2011/65/EU, RED 2014/53/EU
 Produktvarianten: PrimeMotion C

8.2 Identifizierung des Baujahrs

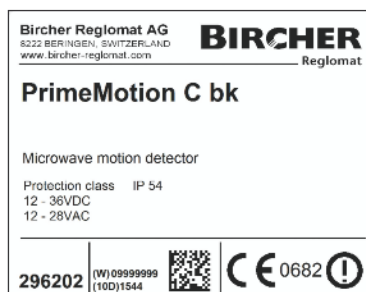

Jahr 15 | Woche 44

9 Kontaktdaten

Hersteller:

Bircher Reglomat AG
 Wiesengasse 20
 CH-8222 Beringen
 www.bircher-reglomat.com

Danish seller

Swissdoor ApS
 Stenhuggervej 2
 DK-5471 Soendersoe
 Denmark
 Tel.: +45 86 28 00 00
 mail@swissdoor.dk
 www.swissdoor.dk